

高所作業車・6

バッテリー垂直式

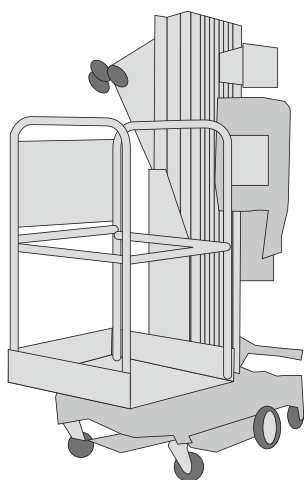

■パーソナルリフト

品番	HP-900
メーカー	ジーニー
型式	AWP-30S
最大作業台高さ m	9
最大作業可能高さ m	10.8
作業台スペース(L×W) mm	690×660
電源	AC100V(50/60Hz)
寸法(L×W×H) mm	1340×740×1980
機械重量 kg	352

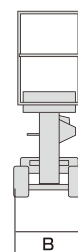
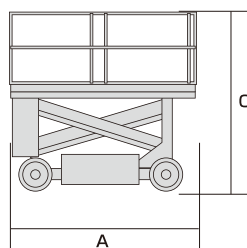

■ホイール式

品番	HH-400	HH-600
呼称(m)	4	6
メーカー	アイチ	北越工業
型式	SV041	ENTLO61
最大積載荷重 kg	200	250
作業床寸法(長×幅×高) m	980×690×1000	1610×645×990
A 全長 mm	1345	1750
B 全幅 mm	780	750
C 全高 mm	1800	1960
運転整備質量 kg	685	1330

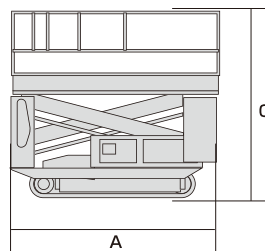
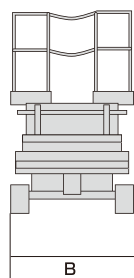
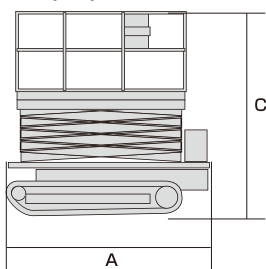
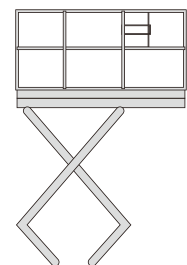

■クローラ式

品番	HX-400	HX-600	HX-600
呼称(m)	4	6	6
メーカー	アイチ	北越工業	アイチ
型式	RM-040	ENCLO60	RX07B
最大積載荷重 kg	200	250	250
作業床寸法(長×幅×高) m	920×715×1000	2280×840×960	1835×1000×1000
A 全長 mm	1450	2300	1990
B 全幅 mm	850	890	1090
C 全高 mm	1840	2170	2090
運転整備質量 kg	800	1840	1400