

ハウス

スタンダードタイプ・レンガハウス

■US-100

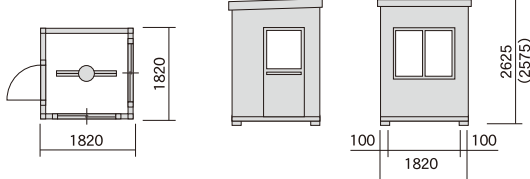

■US-200

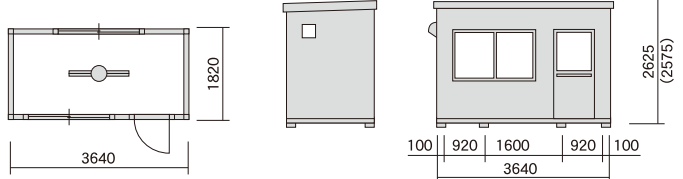

■US-500

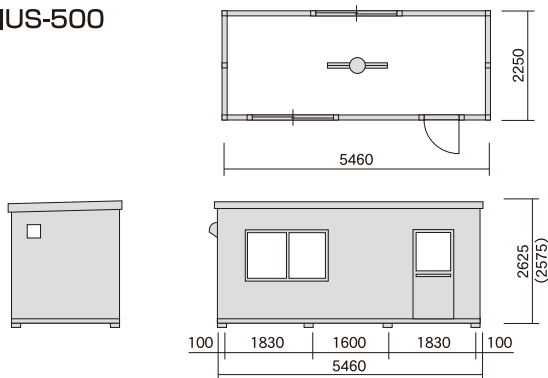

■US-500〈2階建てタイプ〉

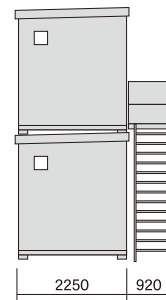

■レンガ-500

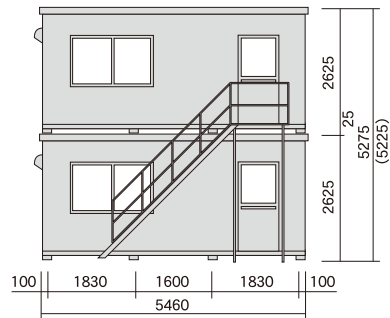
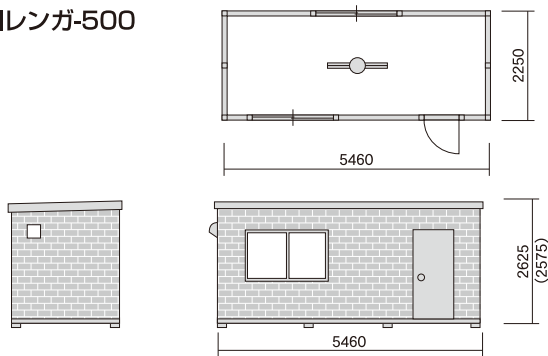

■US-700

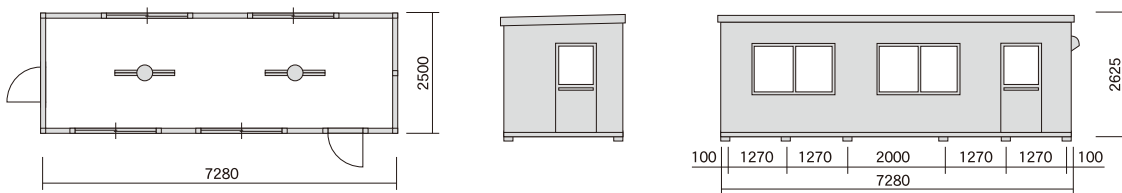

■単体タイプ

品番	O-1	O-2	O-3	OR-3	O-4
型式	US-100	US-200	US-500〈2階建てタイプ〉	レンガ-500	US-700
全長	mm 1820	mm 3640	mm 5460	mm 5460	mm 7280
全幅	mm 1820	mm 1820	mm 2250	mm 2250	mm 2500
全高	mm 2625	mm 2625	mm 2625	mm 2625	mm 2625
室内長	mm 1680	mm 3500	mm 5320	mm 5320	mm 7140
室内幅	mm 1680	mm 1680	mm 2110	mm 2110	mm 2360
天井高	mm 2316(2266)	mm 2316(2266)	mm 2316(2266)	mm 2316(2266)	mm 2316(2266)
構造	角形鋼管・形鋼				
外装	サイディング鉄板				
内装	プリント合板				
屋根	長尺カラー鉄板・野地材シーリングボード				
床	耐水合板				
建具	勝手口ドア・アルミサッシ				
備品	コンセント・蛍光灯・換気扇				

ハウス

多連棟タイプ

■US-500LL×2L

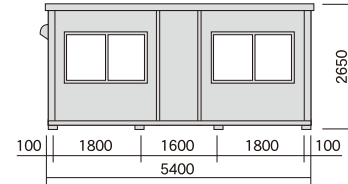
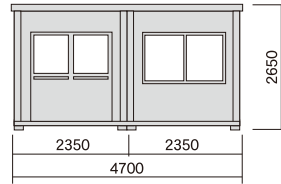
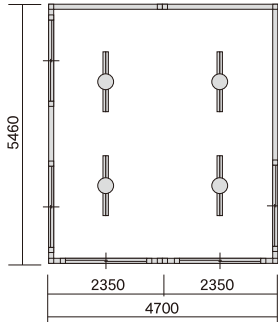

〈2階建てタイプ〉

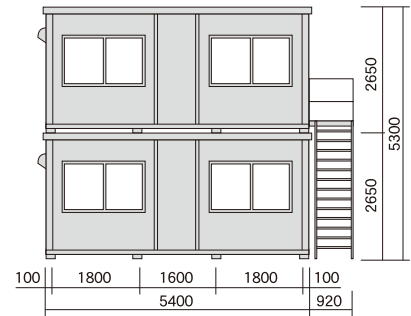
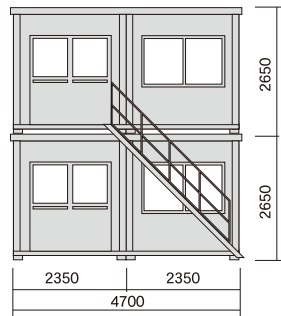

■US-500LL×3L

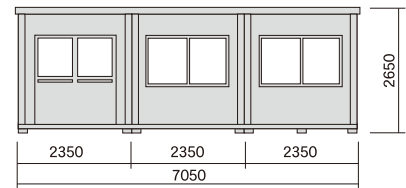
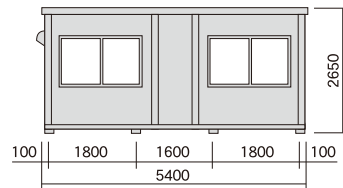
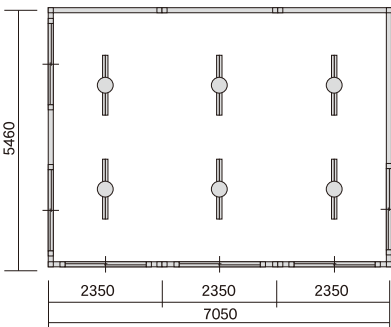

〈2階建てタイプ〉

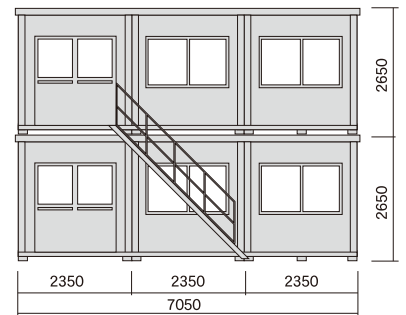
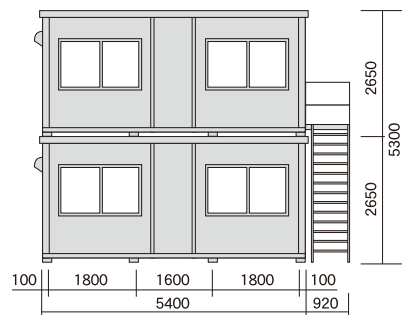

■連棟タイプ

型 式	US-500LL 2連棟 〈2階建てタイプ〉	US-500LL 3連棟 〈2階建てタイプ〉
全 長	mm 5400	5400
全 幅	mm 4700	7050
全 高	mm 2650	2650
室 内 長	mm 5200	5200
室 内 幅	mm 4500	6850
天 井 高	mm 2320	2320
構 造	角形鋼管・形鋼	
外 装	サイディング鉄板	
内 装	プリント合板	
屋 根	長尺カラー鉄板・野地材シーリングボード	
床	耐水合板	
建 具	引き戸・アルミサッシ	
備 品	コンセント・蛍光灯・換気扇	

ハウス

ガードマンハウス・コンテナBOX

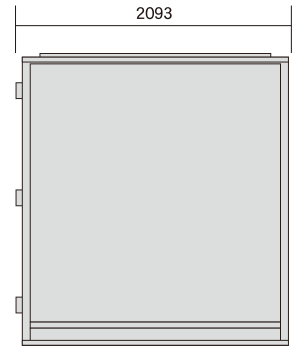
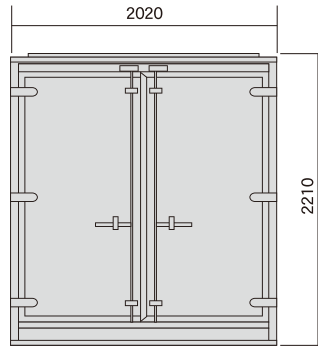
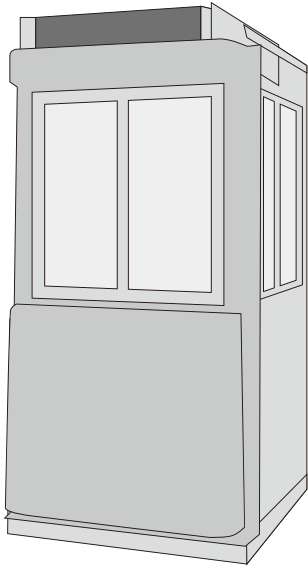

■ガードマンハウス

品番	OG-1
型式	GB-1
全長	mm 1324
全幅	mm 1059
全高	mm 2190
屋根・側パネル・後パネル・ドア・床	FRP
フロア	耐水合板12mm
建具	アルミサッシ

■モノコング

品番	OM-100
型式	MC-20型
全長	mm 2093
全幅	mm 2020
全高	mm 2210
開口幅	1870
床面積	3.6
内容積	7.2
自重	380
床荷重	2100
荷役方式	フォークリフト

■特殊ハウス

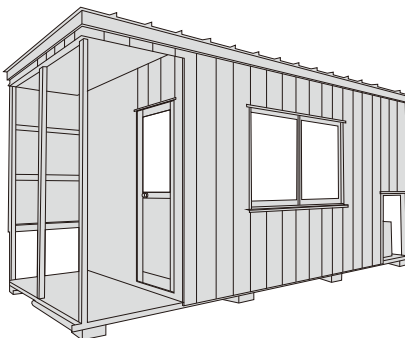

※4tユニックの荷台寸法に収まります。

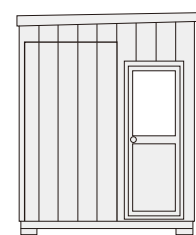
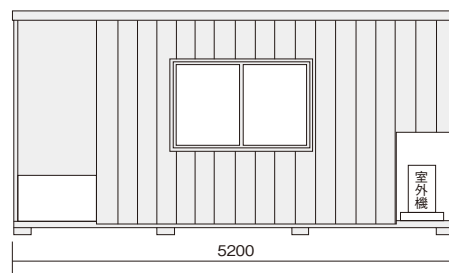
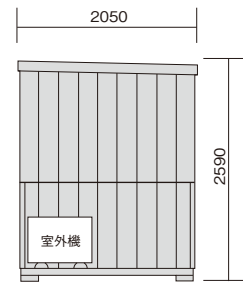
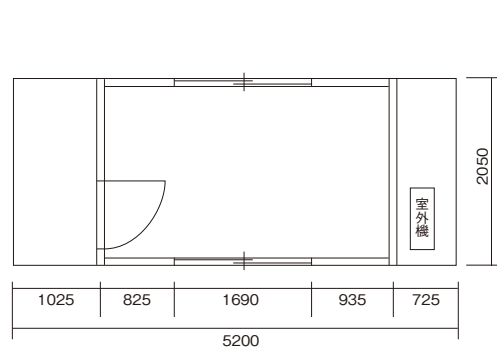

※エアコン付仮設トイレ、発電機は別途です。

ハウス

トイレ

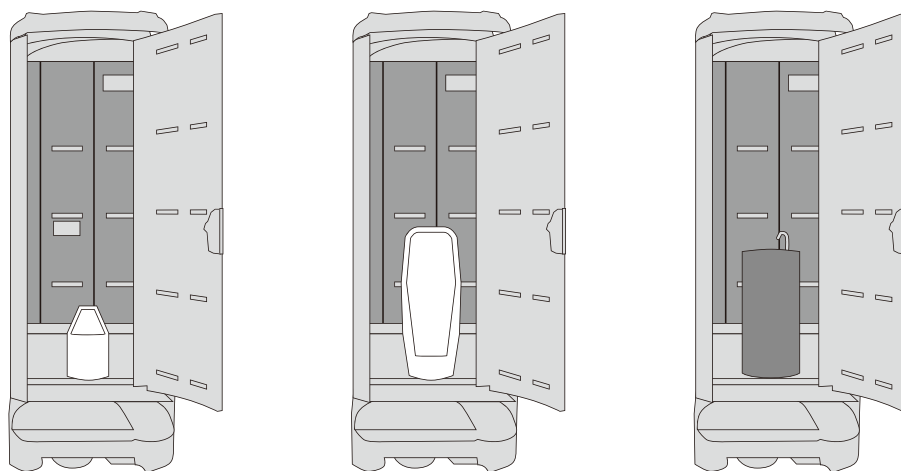

■仮設簡易水洗トイレ（ポンプ式）

品番	OT-1		
	大小兼用	小専用	手洗い
呼称	CZU	CZS	CZT
型式	簡易水洗/ポンプ式	簡易水洗/ポンプ式	ポンプ式
仕様	簡易水洗/ポンプ式	簡易水洗/ポンプ式	ポンプ式
用途	大小兼用	小専用	手荒い
重量 kg	81	85	84
全長 mm	1570	1570	1570
全幅 mm	906	906	906
全高 mm	2530	2530	2530
ポンプ吐出量 cc	250	250	250
水タンク容量 ℓ	100	100	100
便タンク容量 ℓ	450	450	450

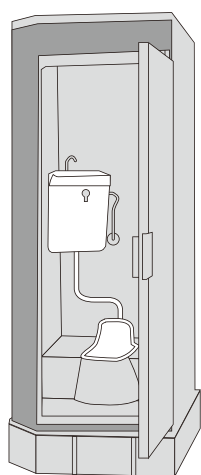

兼用タイプ

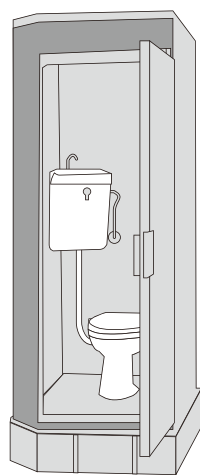

洋式タイプ

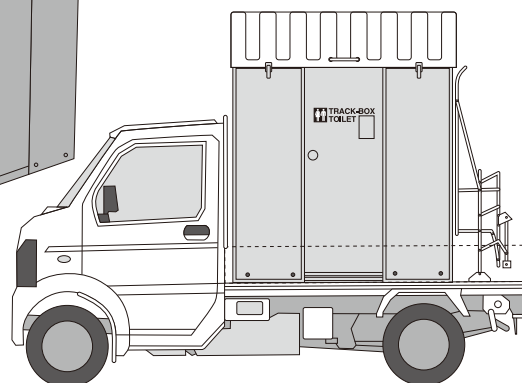
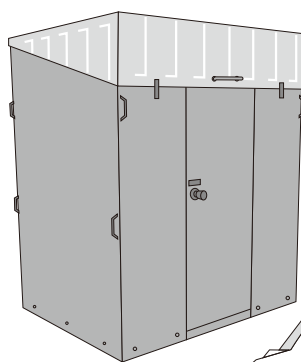

■水洗タイプ

品番	OT-1	
型式	TU-V1J	
全長 mm	1190	
全幅 mm	840	
全高 mm	2670	

■トイレカー（車載トイレ）

品番	OT-3	
メーカー	ハマnetz	ちぶりや工業
型式	TU-L	キューレット
外寸【走行時】 mm	H1783×L1180×W1480	H1810×L990×W1310
外寸【使用時】 mm	H1999×L1180×W1480	H2680×L990×W1310
重量 kg	120	90
便槽容量 ℓ	120	180
洗浄水タンク容量 ℓ	40	20

※年式・型式により対象外のNETIS商品が有ります。

備品

■かんたんテント

品番	OK-1	
型式	KA-4W	
サイズ	W mm	3.6
	D mm	2.4
	H mm	2.77~2.93
収納サイズ	Ⓐ mm	1.62~1.78
	W mm	24
	D mm	32
重	H mm	124
	量 kg	30.5
	材 質	アルミスチール複合

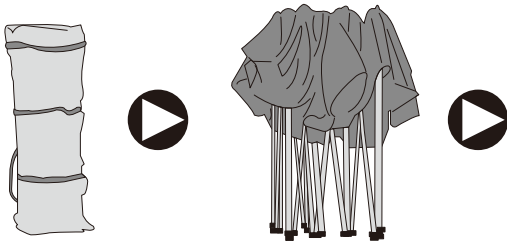

■AED

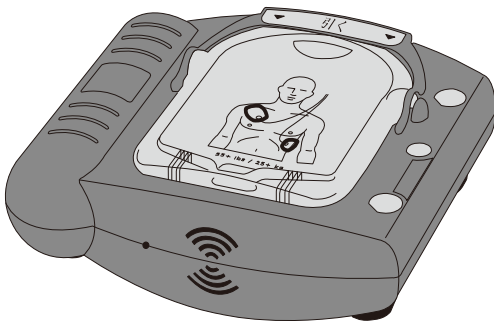

操作する人の目線から開発されたAED!

突然の心停止から命を守る、ハートスタートHS1。

ハートスタート HS1の 5大特長

1

クイックショック機能

胸骨圧迫の中断時間は10秒以内が望ましいとされています。(AHAガイドライン2005)
フィリップスAEDはガイドラインに準拠!!

2

使用者の操作スピードに合わせた音声ガイダンス

初めて使用する方を想定し、1つ1つの手順を丁寧にアナウンス。使用者の目線に立ったAEDです。

3

軽量・コンパクト

ハートスタートHS1は、バッテリーを含めてわずか1.5kg。緊急時、現場への持ち運びが容易です。

4

パッドカートリッジ式

本体と一体型の為、余計なコードが外に出ない。

5

心肺蘇生法 コーチング案内搭載

iボタンで胸骨圧迫のリズム・人工呼吸のタイミングをアナウンス。救命率向上をサポートします!

事務備品・1

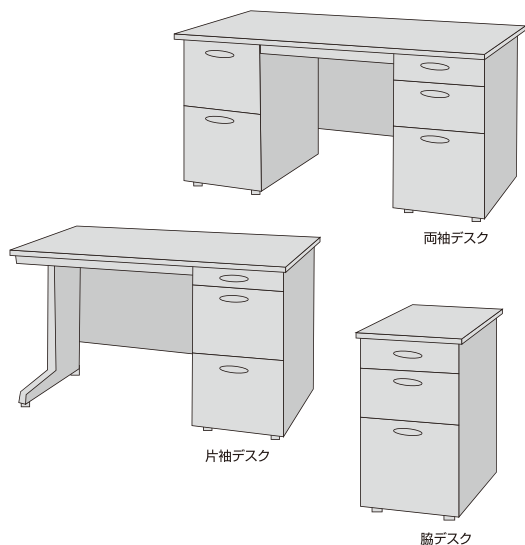

■事務用デスク

品番	OJ-2	OJ-1	OJ-7
呼称	片袖デスク	両袖デスク	脇デスク
型式	NED107C	NED147BA	NED047B-AWH
寸法 (W×D×H)	1000×700×700	1400×700×700	400×700×700

■事務用チェア

品番	OJ-4	OJ-6
呼称	肘付き	肘無し
型式	211GA-BL	211G-BL
寸法 (W×D×H)	535×510×750~860	535×550×750~860

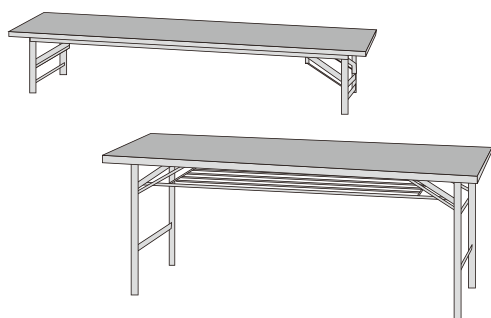

■折りたたみテーブル

品番	OJ-8	OJ-3	OJ-35
呼称	600巾	450巾	450巾
型式	1860T-T	1845T-T	3345-T
折りたたみ厚	90mm	90mm	90mm
寸法 (W×D×H)	1800×600×700	1800×450×700	1800×450×330

■折りたたみイス

品番	OJ-5
型式	E635P-DBR
寸法 (W×D×H)	430×437×740

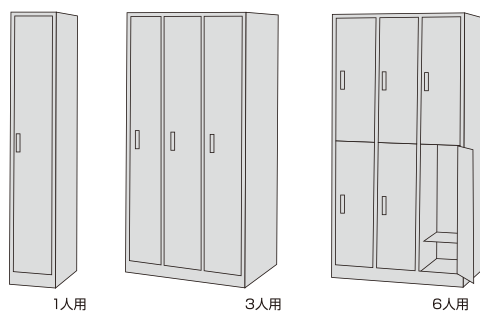

■ロッカー

品番	OJ-9	OJ-11
呼称	1人用	3人用
型式	LK12J-NG	LK3J-NG
寸法 (W×D×H)	317×515×1790	900×515×1790

品番	OJ-13	OJ-36
呼称	6人用	8人用
型式	LK6-NG	LK8-NG
寸法 (W×D×H)	900×515×1790	900×515×1790

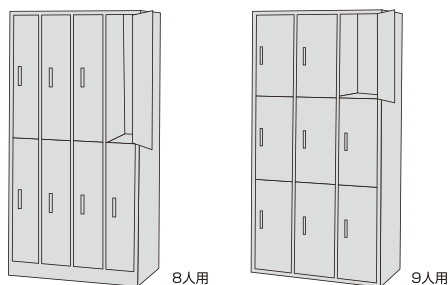

品番	OJ-31
呼称	9人用
型式	LK9-NG
寸法 (W×D×H)	900×515×1790

事務備品・2

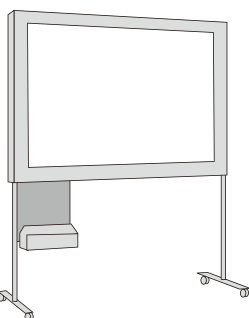
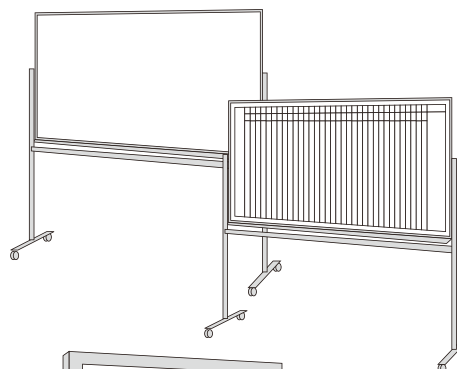
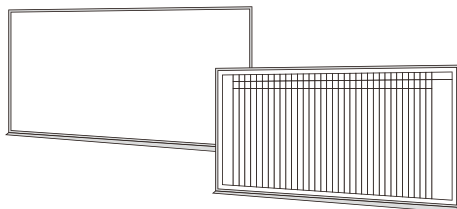
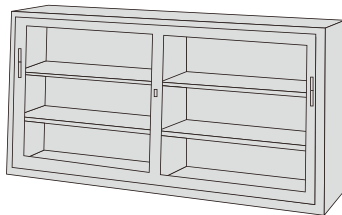
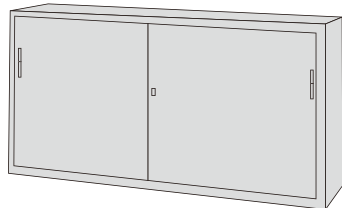
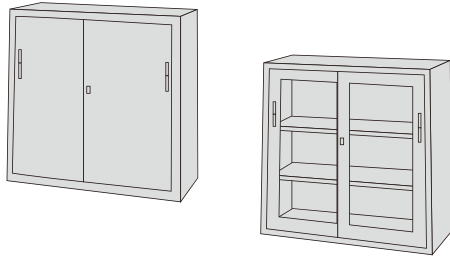

■書庫

品番	OJ-17	OJ-19
呼称	6×3	6×3
型式	HG63J-NG	HS63J-NG
仕様	引違い書庫(ガラス戸)	引違い書庫(スチール戸)
外寸法(W×D×H)	1760×400×880	1760×400×880
棚寸法(W×D)	860×310	860×310

品番	OJ-16	OJ-18
呼称	3×3	3×3
型式	HG33J-NG	HS33J-NG
仕様	引違い書庫(ガラス戸)	引違い書庫(スチール戸)
外寸法(W×D×H)	890×400×880	890×400×880
棚寸法(W×D)	860×310	860×310

■キャビネット

品番	OJ-37
呼称	A4×4段
型式	A4-4-LG
外寸法(W×D×H)	387×620×1335
引出し内寸法(W×D×H)	319×561×274
付属品	仕切板8枚
質量	50.2kg

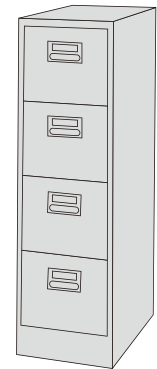

■シューズボックス

品番	OJ-14	OJ-15	
呼称	9人用	12人用	24人用
型式	HB9A-IV	SB900-IV	SB1500-IV
外寸法(W×D×H)	800×400×880	880×330×1055	1480×330×1055
内寸法(W×D×H)	273×390×251	266×320×227	223×320×227
付属品		棚板1枚	棚板1枚

■ホワイトボード

品番	OJ-22	OJ-20
呼称	無地	月例
型式	BBG-1110T	BBG-1210T
板面寸法(W×D)	1810×910	1810×910

■回転式ホワイトボード

品番	OJ-38	OJ-39
呼称	片面無地	片面無地片面月例
型式	BBG-1110A	BBG-1222A
板面寸法(W×D)	1810×910	1810×910
外寸法(W×D×H)	1900×535×1800	1900×535×1800

■コピーボード

品番	OJ-41	OJ-40
呼称	1800	1200
型式	UB-1880	UB1300
板面寸法(W×D)	1600×830	1240×825

※その他、事務用備品も各種取り揃えております。
 ※冷蔵庫・ポット・電子レンジ他家電商品も各種あります。